



ГОСУДАРСТВЕННЫЙ СТАНДАРТ СОЮЗА ССР

СВАИ ЗАБИВНЫЕ ЖЕЛЕЗОБЕТОННЫЕ

**СВАИ ЗАБИВНЫЕ ЖЕЛЕЗОБЕТОННЫЕ ЦЕЛЬНЫЕ
СПЛОШНОГО КВАДРАТНОГО СЕЧЕНИЯ С ПОПЕРЕЧНЫМ
АРМИРОВАНИЕМ СТВОЛА С НАПРЯГАЕМОЙ АРМАТУРОЙ**

КОНСТРУКЦИЯ И РАЗМЕРЫ

ГОСТ 19804.2-79*

ИЗДАТЕЛЬСТВО СТАНДАРТОВ

МОСКВА

ГОСУДАРСТВЕННЫЙ СТАНДАРТ СОЮЗА ССР

**СВАИ ЗАБИВНЫЕ ЖЕЛЕЗОБЕТОННЫЕ ЦЕЛЬНЫЕ
СПЛОШНОГО КВАДРАТНОГО СЕЧЕНИЯ С ПОПЕРЕЧНЫМ
АРМИРОВАНИЕМ СТВОЛА С НАПРЯГАЕМОЙ АРМАТУРОЙ**

Конструкция и размеры

**ГОСТ
19804.2-79***

Prestressed reinforced-concrete driven square piles.
Structure and dimensions

Постановлением Государственного комитета СССР по делам строительства от 24 октября 1979 г. № 208 срок введения установлен

с 01.01.81

** Переиздание (май 1995 г.) с Изменением № 1, утвержденным в июне 1983 г.; Пост. №54 от 31.03.83 (ИУС 9-83)*

1. Настоящий стандарт распространяется на забивные железобетонные цельные сваи сплошного квадратного сечения с поперечным армированием ствола с напрягаемой арматурой и устанавливает конструкцию свай и арматурных изделий к ним.

2. Железобетонные сваи сплошного квадратного сечения с напрягаемой продольной арматурой должны удовлетворять требованиям [ГОСТ 19804-91](#) и требованиям настоящего стандарта.

3. Форма, марки, номинальные размеры свай и проектные марки бетона по прочности на сжатие должны соответствовать указанным на [черт. 1](#) и в [табл. 1](#).

Сваи сплошного квадратного сечения с поперечным армированием ствола с напрягаемой продольной арматурой

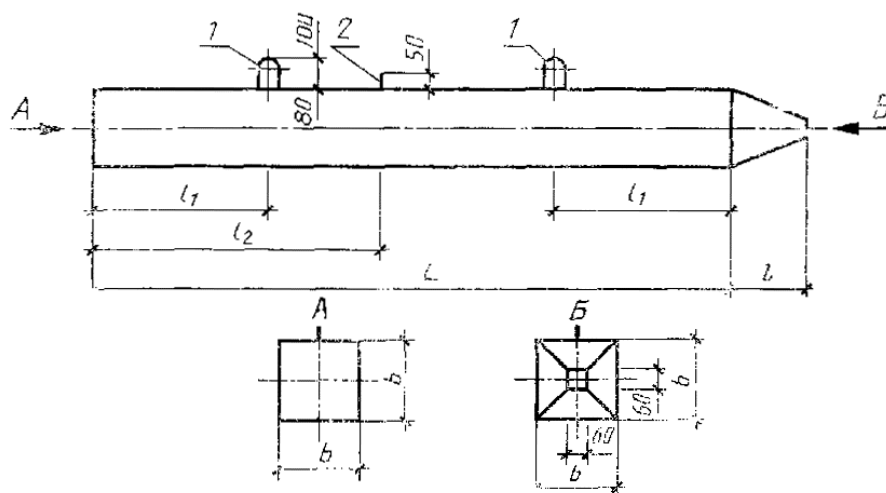

1 - подъемные петли; 2 - штырь для фиксации места строповки при подъеме на копер

Черт. 1

Таблица 1

Марка свай	Номинальные размеры, мм					Проектная марка бетона по прочности на сжатие	Объем бетона, м ³	Масса свай, т	Расход стали на одну сваю, кг	
	L	l	l ₁	l ₂	b					
СНпр3-30	3000	250	600	-	300	М300	0,28	0,70	10,7	
СНпр3,5-30	3500		700				0,33	0,83	11,2	
СНпр4-30	4000		800				0,37	0,93	11,8	
СНпр4,5-30	4500		900				0,42	1,05	12,4	
СНпр5-30	5000		1000				0,46	1,15	12,9	
СНпр5,5-30	5500		1100				0,51	1,28	13,5	
СНпр6-30	6000		1200				0,55	1,38	14,2	
СНпр7-30	7000		1400				0,64	1,60	16,5	
СНпр8-30	8000		1600				2400	0,73	1,83	17,6
СН9-30	9000		1800				2600	0,82	2,05	36,0
СНпр9-30								24,6		
СН10-30	10000		2100				2900	0,91	2,28	39,6
СНпр10-30								27,0		
СН11-30	11000		2300				3200	1,00	2,50	42,7
СНпр11-30										28,8
СНк11-30										33,0
СН12-30	12000	2500	3500		1,09	45,7				
СНпр12-30						38,1				
СНк12-30						35,2				
СН13-30	13000	2700	3800		1,18	51,4				
СНпр13-30						43,2				
СНк13-30						40,0				
СН14-30	14000	2900	4100		1,27	55,6				
СНпр14-30						55,2				
СНк14-30						43,3				
СН15-30	15000	3100	4400		1,36	75,4				
СНпр15-30						68,2				
СНк15-30						64,8				
СНпр8-35	8000	300	1600	2400	350	М300	1,00	2,50	20,0	
СНпр9-35	9000		1800	2600			1,12	2,80	27,1	
СН10-35	10000		2100	2900				1,24	42,6	
СНпр10-25									29,9	
СНк10-35									33,8	
СН11-35	11000		2300	3200			350	М300	1,37	3,43

Марка сваи	Номинальные размеры, мм					Проектная марка бетона по прочности на сжатие	Объем бетона, м ³	Масса сваи, т	Расход стали на одну сваю, кг
	<i>L</i>	<i>l</i>	<i>l₁</i>	<i>l₂</i>	<i>b</i>				
СНпр11-35									31,6
СНк11-35									35,9
СН12-35	12000		2500	3500			1,49	3,73	48,9
СНпр12-35									41,2
СНк12-35									38,3
СН13-35	13000		2700	3800			1,61	4,03	56,2
СНпр13-35									48,0
СНк13-35									44,8
СН14-35	14000		2900	4100			1,73	4,33	75,2
СНпр14-35									59,6
СНк14-35									47,4
СН15-35	15000		3100	4400			1,86	4,65	79,6
СНпр15-35									72,4
СНк15-35									69,0
СН16-35	16000		3300	4700			1,98	4,95	105,0
СНк16-35									99,0
СН17-35	17000		3500	5000			2,12	5,30	137,7
СНк17-35									105,7
СН18-35	18000		3700	5300			2,23	5,58	144,9
СНк18-35									133,9
СН19-35	19000		3900	5600			2,35	5,80	152,2
СНк19-35									202,7
СН20-35	20000		4100	5900			2,47	6,18	193,5
СНк20-35									212,5
СН13-40	13000		2700	3800			2,10	5,26	76,2
СНпр13-40									53,5
СНк13-40									50,3
СН14-40	14000		2900	4100			2,26	5,65	80,9
СНпр14-40									65,3
СНк14-40									53,0
СН15-40	15000		3100	4400			2,42	6,05	105,2
СНпр15-40									78,3
СНк15-40									74,8
СН16-40	16000	350	3300	4700	400		2,50	6,45	112,6
СНк16-40									106,6
СН17-40	17000		3500	5000			2,74	6,85	144,2
СНк17-40									112,2
СН18-40	18000		3700	5300			2,90	7,25	151,6
СНк18-40									140,6
СН19-40	19000		3900	5600			3,06	7,65	194,1
СНк19-40									212,3
СН20-40	20000		4100	5900			3,22	8,05	203,2
СНк20-40									222,3

Примечание. Расход стали на одну сваю приведен при условии армирования проволокой класса В-I.

(Измененная редакция, Изм. № 1).

4. Сваи длиной до 7 м включ. допускается изготавливать без фиксирующих штырей, при этом строповка свай при подъеме на копер должна осуществляться у верхней подъемной петли.

5. При соответствующем технико-экономическом обосновании для восприятия больших горизонтальных или вертикальных нагрузок допускается изготавливать сваи сечением 350×350 и 400×400 мм длиной, менее указанной в [табл. 1](#). При этом марка

бетона свай по прочности на сжатие должна быть:

- для свай сечением 350×350 мм - М300 и М350 (при армировании свай арматурой из канатов);

- для свай сечением 400×400 мм - М400.

6. В качестве крупного заполнителя для бетона свай должен применяться фракционированный щебень из натурального камня и гравия по [ГОСТ 26633-91](#), при этом размер фракции должен быть не более 40 мм.

По согласованию с заказчиком допускается применять в качестве крупного заполнителя гравий по [ГОСТ 26633-91](#) для свай длиной до 12 м включ.

Примечание. Возможность применения гравия в качестве крупного заполнителя указывается в заказной спецификации, устанавливается проектной организацией для условий погружения свай в пески средней плотности и рыхлые, супеси пластичные и текучие, суглинки и глины от текучих до тугопластичных, илы и торфы, и опирания свай на все виды грунтов, за исключением скальных и крупнообломочных.

7. В качестве продольной напрягаемой арматуры должна применяться:

а) высокопрочная арматурная проволока периодического профиля класса Вр-II по [ГОСТ 7348-81](#);

б) горячекатаная арматурная сталь классов А-IV и А-V по [ГОСТ 5781-82](#) и классов А-IV и А-V по ГОСТ 10884-81. Для свай длиной до 12 м включ. предпочтительно применять арматуру класса Ат-IVС.

в) арматурные канаты класса К-7 по [ГОСТ 13840-68](#).

8. Натяжение арматуры классов Вр-II и К-7 следует осуществлять механическим способом, натяжение арматуры классов А-IV, А-V, Ат-V, Ат-IVС - электротермическим (для свай длиной до 12 м включ.) или механическим способами. Допускается использовать электротермический способ для натяжения проволоочной арматуры класса Вр-II.

При натяжении электротермическим способом высокопрочной проволоки и термически упрочненной стержневой арматуры дополнительно должны производиться контрольные испытания арматуры на растяжение после электронагрева.

Образцы испытываются на растяжение в соответствии с требованиями [ГОСТ 10446-80](#).

Температура нагрева напрягаемой арматуры при электротермическом способе натяжения не должна превышать величин, установленных нормативными документами по технологии изготовления предварительно напряженных конструкций.

9. Предельная величина предварительного напряжения арматуры σ_0 принята:

а) при механическом способе натяжения $\sigma_0 = 0,95 R_{all}$ кгс/см²;

б) при электротермическом способе натяжения

$$\sigma_0 = R_{all} - 300 - \frac{3600}{l}, \text{ кгс/см}^2,$$

где R_{all} - расчетное сопротивление арматуры растяжению для предельных состояний второй группы, кгс/см²;

l - длина натягиваемого стержня, м.

7-9. (Измененная редакция, Изм. № 1).

10. При количестве продольных проволок и канатов 8 и более расстояние между их осями должно быть не более 15 мм для проволок и 50 мм для канатов.

11. Прочность бетона в момент отпуска натяжения арматуры (передаточная прочность) должна быть не ниже:

200 кгс/см² - при проектной марке бетона по прочности на сжатие М300;

300 кгс/см² - при проектных марках бетона по прочности на сжатие М350 и М400.

12. После отпуска натяжения арматура должна быть срезана заподлицо с бетоном.

13. Для поперечного армирования свай следует применять проволоку класса В-I или

Вр-I диаметром 5 мм по [ГОСТ 6727-80](#).

Шаг спирали поперечной арматуры по обоим концам сваи на длине 1 м должен быть равным 100 мм, в средней части для свай длиной до 12 м включ. - 300 мм и для свай длиной 13 м и более - 200 мм.

Поперечная арматура должна быть привязана вязальной проволокой к продольной арматуре в каждом четвертом пересечении с тем, чтобы шаг спирали был зафиксирован.

14. Голова сваи должна быть усилена сетками марок С30-С40.

15. Острые сваи должны быть усилены приставным каркасом марок КО30-КО-40.

16. Расположение арматуры (продольной и поперечной, сеток головы сваи, каркасов острия, петель и штырей) в сваях должно соответствовать указанному на [черт. 2](#).

17. Спецификация арматурных изделий и выборка стали на сваю приведены в [табл. 2-5](#).

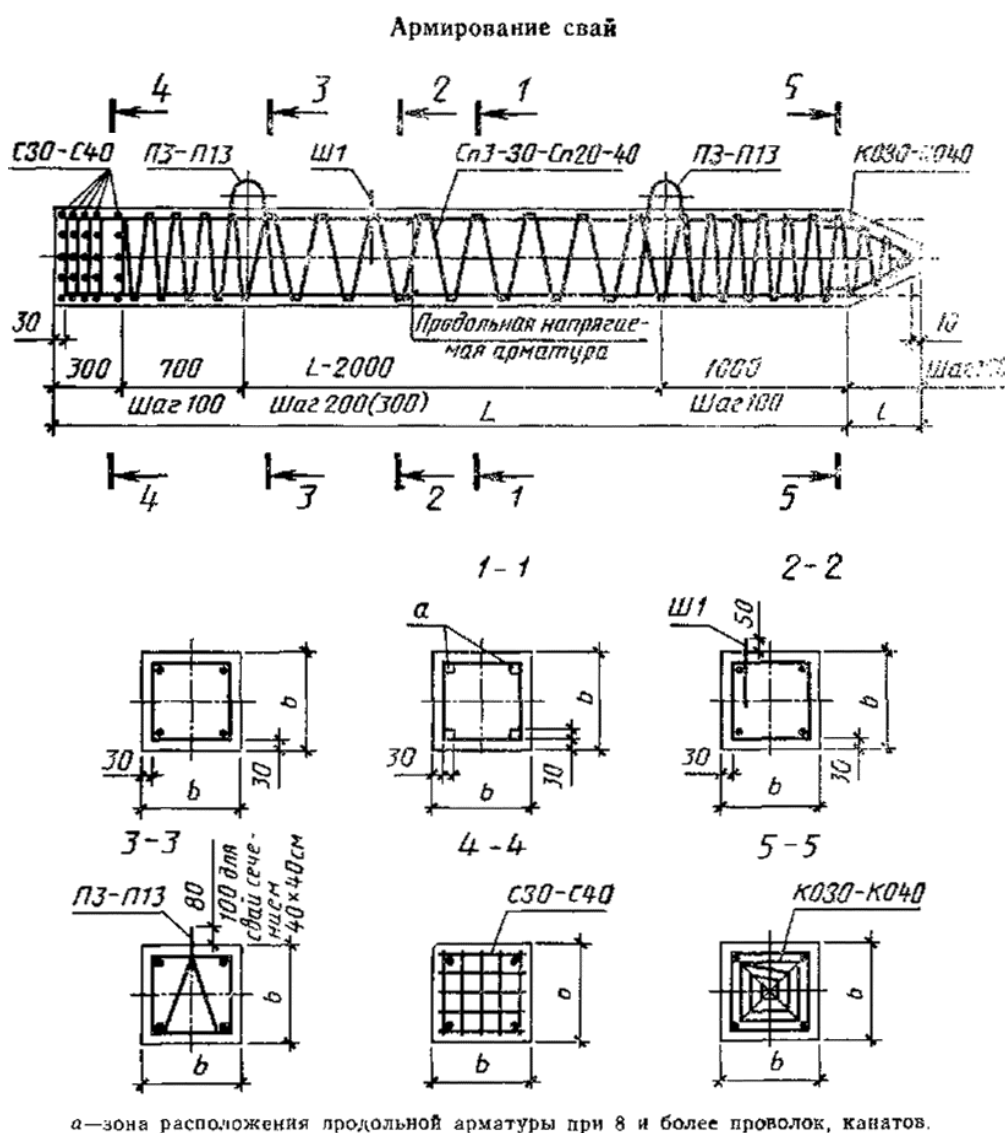

Черт. 2

18. Ведомость стержней, выборка стали и усилия натяжения продольной арматуры должны соответствовать [табл. 6-8](#).

13-18. (Измененная редакция, Изм. № 1).

19. Допускаются диаметры и классы продольной арматуры свай в соответствии с [приложением 1](#).

20. Ведомость стержней и выборка стали на спираль и сетки головы, каркаса острия,

петли и штырь приведена в [табл. 9-11](#).

(Измененная редакция, Изм. № 1).

21. Сетки, петли и каркас острия должны быть привязаны к продольной арматуре вязальной проволокой. Штырь устанавливается после формирования бетона.

22. **(Исключен, Изм. № 1).**

23. Сваи с продольной арматурой, предусмотренной настоящим стандартом, должны быть испытаны на трещиностойкость путем укладки их на две опоры, расположенные по схеме, указанной на черт. 3.

Схема испытания свай

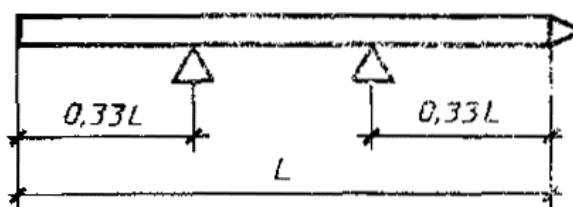

Черт. 3

Таблица 2

Спецификация арматурных изделий на сваю

Марка сваи	Продольная арматура, кол., диаметр, мм, класс	Спираль (1 шт.)	Сетки головы (10 шт.)	Петли (2 шт.)	Штырь (1 шт.)	Каркас острия (1 шт.)
СНпр3-30 СНпр3,5-30 СНпр4-30 СНпр4,5-30 СНпр5-30 СНпр5,5-30 СНпр6-30 СНпр7-30 СНпр8-30	4Ø5ВрII	Сп3-30 Сп3,5-30 Сп4-30 Сп4,5-30 Сп5-30 Сп5,5-30 Сп6-30 Сп7-30 Сп8-30	С30	П3 П4	- Ш1	КО30
СНпр9-30 СН9-30	8Ø5ВрII 4Ø10AIV	Сп9-30	С30	П4	Ш1	КО30
СНпр10-30 СН10-30	8Ø5ВрII 4Ø10AIV	Сп10-30	С30	П5	Ш1	КО30
СНпр11-30 СН11-30 СНк11-30	8Ø5ВрII 4Ø10AIV 4Ø9К7	Сп11-30	С30	П5	Ш1	КО30
СНпр12-30 СН12-30 СНк12-30	12Ø5ВрII 4Ø10AV 4Ø9К7	Сп12-30	С30	П5	Ш1	КО30
СНпр13-30 СН13-30 СНк13-30	12Ø5ВрII 4Ø10AV 4Ø9К7	Сп13-30	С30	П5	Ш1	КО30
СНпр14-30 СН14-30 СНк14-30	16Ø5ВрII 4Ø10AV 4ØК7	Сп14-30	С30	П6	Ш1	КО30
СНпр15-30 СН15-30 СНк15-30	20Ø5ВрII 4Ø12AV 4Ø12К7	Сп15-30	С30	П6	Ш1	КО30
СНпр8-35 СНпр9-35	4Ø5ВрII 8Ø5ВрII	Сп8-35 Сп9-35	С35	П7	Ш1	КО35
СНпр10-35 СН10-35	8Ø5ВрII 4Ø10AIV	Сп10-35	С35	П8		

Марка сваи	Продольная арматура, кол., диаметр, мм, класс	Спираль (1 шт.)	Сетки головы (10 шт.)	Петли (2 шт.)	Штырь (1 шт.)	Каркас остря (1 шт.)
СНк10-35	4Ø9К7					
СНпр11-35 СН11-35 СНк11-35	8Ø5ВрII 4Ø10АIV 4Ø9К7	Сп11-35	С35	П8	Ш1	КО35
СНпр12-35 СН12-35 СНк12-35	12Ø5ВрII 4Ø10AV 4Ø9К7	Сп12-35	С35	П8	Ш1	КО35
СНпр13-35 СН13-35 СНк13-35	12Ø5ВрII 4Ø10AV 4Ø9К7	Сп13-35	С35	П9	Ш1	КО35
СНпр14-35 СН14-35 СНк14-35	16Ø5ВрII 4Ø12AV 4Ø9К7	Сп14-35	С35	П9	Ш1	КО35
СНпр15-35 СН15-35 СНк15-35	20Ø5ВрII 4Ø12AV 4Ø12К7	Сп15-35	С35	П9	Ш1	КО35
СН16-35 СНк16-35	4Ø14AV 4Ø15К7	Сп16-35	С35	П9	Ш1	КО35
СН17-35 СНк17-35	4Ø16AV 4Ø15К7	Сп17-35	С35	П10	Ш1	КО35
СН18-35 СНк18-35	4Ø16AV 8Ø12К7	Сп18-35	С35	П10	Ш1	КО35
СН19-35 СНк19-35	4Ø16AV 8Ø15К7	Сп19-35	С35	П10	Ш1	КО35
СН20-35 СНк20-35	4Ø18AV 8Ø15К7	Сп20-35	С35	П10	Ш1	КО35
СНпр13-40 СН13-40 СНк13-40	12Ø5ВрII 4Ø12АIV 4Ø9К7	Сп13-40	С40	П11	Ш1	КО40
СНпр14-40 СН14-40 СНк14-40	16Ø5ВрII 4Ø12AV 4Ø9К7	Сп14-40	С40	П11	Ш1	КО40
СНпр15-40 СН15-40 СНк15-40	20Ø5ВрII 4Ø14АIV 4Ø12К7	Сп15-40	С40	П11	Ш1	КО40
СН16-40 СНк16-40	4Ø14AV 4Ø15К7	Сп16-40	С40	П12	Ш1	КО40
СН17-40 СНк17-40	4Ø16AV 4Ø15К7	Сп17-40	С40	П12	Ш1	КО40
СН18-40 СНк18-40	4Ø16AV 8Ø12К7	Сп18-40	С40	П12	Ш1	КО40
СН19-40 СНк19-40	4Ø18AV 8Ø15К7	Сп19-40	С40	П13	Ш1	КО40
СН20-40 СНк20-40	4Ø18AV 8Ø15К7	Сп20-40	С40	П13	Ш1	КО40

Таблица 3

Выборка стали на сваи марок СНпр3-30÷СНпр15-40

Марка сваи	Арматурная сталь									Всего масса, кг
	по ГОСТ 7348-81 класс Вр-II		по ГОСТ 6727-80 , класс В-I		по ГОСТ 5781-82 , класс А-I					
	Диаметр, мм	Масса, кг	Диаметр, мм	Масса, кг	Диаметр, мм	Масса, кг	Диаметр, мм	Масса, кг	Итого, кг	

Марка сваи	Арматурная сталь									Всего масса, кг											
	по ГОСТ 7348-81 класс Вр-II		по ГОСТ 6727-80 , класс В-I		по ГОСТ 5781-82 , класс А-I																
	Диаметр, мм	Масса, кг	Диаметр, мм	Масса, кг	Диаметр, мм	Масса, кг	Диаметр, мм	Масса, кг	Итого, кг												
СНпр3-30	5	2,0	5	6,7	10	2,0	-	-	2,0	10,7											
СНпр3,5-30		2,3		6,9							11,2										
СНпр4-30		2,6		7,2								11,8									
СНпр4,5-30		2,9		7,5									12,4								
СНпр5-30		3,2		7,7										12,9							
СНпр5,5-30		3,5		8,0											13,5						
СНпр6-30		3,9		8,3												14,2					
СНпр7-30		4,5		8,8													1,0	3,2			
СНпр8-30		5,1		9,2													12		2,2	3,3	
СНпр9-30		11,4		9,9																	
СНпр10-30		12,6		10,3		14	3,0	4,1	27,0												
СНпр11-30		13,9		10,8													16		4,0	5,1	28,8
СНпр12-30		22,6		11,4																	
СНпр13-30		24,5		14,6		16	4,0	5,1	43,2												
СНпр14-30		35,1		15,3													14		3,2	4,3	55,5
СНпр15-30		47,0		16,1		16	4,2	5,3	68,2												
СНпр8-35		5,1		10,6													14		3,2	4,3	20,0
СНпр9-35		11,5		11,3		16	4,2	5,3	27,1												
СНпр10-35		12,7		11,9													16		4,2	5,3	29,9
СНпр11-35		13,9		12,4		18	5,4	6,5	31,6												
СНпр12-35	22,7	13,2	18	5,4	6,5					41,2											
СНпр13-35	24,6	16,9				1,3	20	7,2	8,5		48,0										
СНпр14-35	35,2	17,9	1,3	20	7,2					8,5		59,6									
СНпр15-35	47,1	18,8				1,3	20	7,2	8,5		72,4										
СНпр13-40	24,7	20,3	1,3	20	7,2					8,5		53,5									
СНпр14-40	35,4	21,4				1,3	20	7,2	8,5		65,3										
СНпр15-40	47,3	22,5	1,3	20	7,2					8,5		78,3									

Таблица 4

Выборка стали на сваи марок СН9-30÷СН20-40

Марка сваи	Арматурная сталь										Всего масса, кг					
	по ГОСТ 5781-82									по ГОСТ 6727-80 , класс В-I						
	Класс А-IV		Класс А-V		Класс А-I					Класс В-I						
Диаметр, мм	Масса, кг	Диаметр, мм	Масса, кг	Диаметр, мм	Масса, кг	Диаметр, мм	Масса, кг	Итого, кг	Диаметр, мм	Масса, кг						
СН9-30	10	22,8	-	-	10	1,3	12	2,2	3,3	5	9,9	36,0				
СН10-30		-	-	14									3,0	4,1	10,3	39,7
СН11-30		-	-													
СН12-30	-	-	10	32,2	32,7	11,4	45,7									
СН13-30	-	-						10	32,7	35,2	14,6	51,4				
СН14-30	-	-	12	54,2	4,0	5,1	15,3						55,6			
СН15-30	-	-						12	54,2	4,0	5,1	16,1		75,4		
СН10-35	10	25,4	-	-	10	1,1	16						4,2		5,3	11,9
СН11-35		27,9	-	-				16	4,2	5,3	12,4	45,6				
СН12-35		-	-	10										30,4		

Марк а сваи	Арматурная сталь										Всего масса , кг	
	по ГОСТ 5781-82									по ГОСТ 6727-80 , класс В-I		
	Класс А-IV		Класс А-V		Класс А-I					Диаметр , мм		Масса , кг
Диаметр , мм	Масса , кг	Диаметр , мм	Масса , кг	Диаметр , мм	Масса , кг	Диаметр , мм	Масса , кг	Итого , кг				
СН13-35				32,8							16,9	56,2
СН14-35			12	50,8			18	5,4	6,5		17,9	75,2
СН15-35				54,3						18,8	79,6	
СН16-35			14	78,8							19,7	105,0
СН17-35			16	109,2			1,1	20	6,8	7,9	20,6	137,7
СН18-35				115,5							21,5	144,9
СН19-35				121,8							22,5	152,2
СН20-35			18	162,2							23,4	193,5
СН13-40	12	47,4	-	-			20	7,2	8,5		20,3	76,2
СН14-40			-	12	51,0					21,4	80,9	
СН15-40			-	-	-					22,5	105,2	
СН16-40			14	79,0			1,3	22	8,8	10,1	23,5	112,6
СН17-40			16	109,5							24,6	144,2
СН18-40			115,8			25,7					151,6	
СН19-40			18	154,6			25	11,4	12,7		26,8	194,1
СН20-40				162,6						27,9	203,2	

Таблица 5

Выборка стали на сваи марок СНк11-30÷СНк20-40

Марка стали	Арматурная сталь									Всего масса, кг
	по ГОСТ 13840-68 , класс К-7		по ГОСТ 6727-80 , класс В-I		по ГОСТ 5781-82 , класс А-I					
	Диаметр, мм	Масса, кг	Диаметр, мм	Масса, кг	Диаметр, мм	Масса, кг	Диаметр, мм	Масса, кг	Итого, кг	
СНк11-30	9	18,1		10,8			14	3,0	4,1	33,0
СНк12-30		19,7		11,4		35,2				
СНк13-30		21,3		14,6		40,0				
СНк14-30	12	22,9		15,3		16	4,0	5,1	43,3	
СНк15-30		43,6		16,1					64,8	
СНк10-35	9	16,6		11,9		10	1,1	4,2	5,3	33,8
СНк11-35		18,2		12,4						35,9
СНк12-35		19,8	5	13,2	10					1,1
СНк13-35	12	21,4		16,9		18	5,4	6,5	44,8	
СНк14-35		23,0		17,9					47,4	
СНк15-35		43,7		18,8					69,0	
СНк16-35	15	72,8		19,7		20	6,8	7,9	99,0	
СНк17-35		77,2		20,6					105,7	
СНк18-35	12	104,5		21,5					133,9	
СПк19-35	15	172,3		22,5					202,7	

Марка стали	Арматурная сталь									Всего масса, кг
	по ГОСТ 13840-68 , класс К-7		по ГОСТ 6727-80 , класс В-І		по ГОСТ 5781-82 , класс А-І					
	Диаметр, мм	Масса, кг	Диаметр, мм	Масса, кг	Диаметр, мм	Масса, кг	Диаметр, мм	Масса, кг	Итого, кг	
СНк20-35		181,2		23,4						212,5
СНк13-40	9	21,5		20,3	1,3	22	8,8	10,1	8,5	50,3
СНк14-40		23,1		21,4						53,0
СНк15-40	12	43,8		22,5						74,8
СНк16-40	9	73,0		23,5						106,6
СНк17-40	15	77,5		24,6						112,2
СНк18-40	12	104,8		25,7						140,6
СНк19-40	15	172,8		26,8						212,3
СНк20-40		181,7		27,9						222,3

24. После укладки свай на две опоры через 10 мин производят осмотр ее верхней грани над опорами. Сваю считают выдержавшей испытание, если на ее гранях:

а) не появятся трещины - для свай с арматурой из высокопрочной проволоки и канатов;

б) раскрытие трещин не превышает 0,2 мм - для свай со стержневой арматурой. Ширину раскрытия трещин измеряют с точностью до 0,05 мм.

25. Испытание на трещиностойкость свай, в которых площадь поперечного сечения продольной арматуры увеличена по сравнению с приведенной в настоящем стандарте, проводят в соответствии со схемой, которая должна быть приложена в заказной спецификации.

26. Условия расчета и применения свай даны в [приложении 2](#).

27. Сваи длиной до 12 м включ. допускается изготавливать с технологическим уклоном двух противоположных сторон поперечного сечения, не превышающим 1:15 без изменения площади поперечного сечения. При этом защитный слой бетона не должен быть менее 30 мм. Расположение арматуры в поперечном сечении сваи должно соответствовать [черт. 4а, б](#).

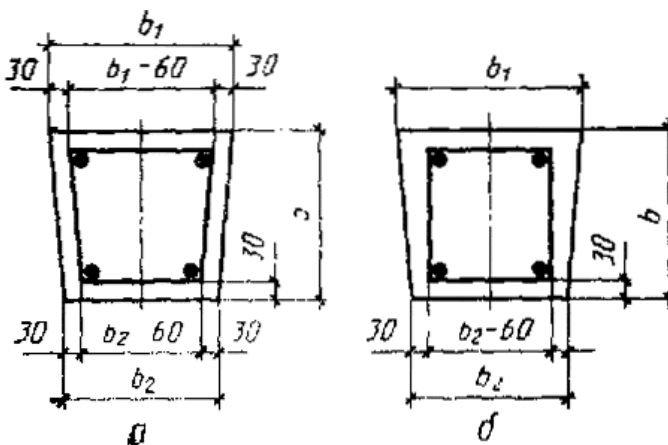

Черт 4

Таблица 6

Ведомость стержней, выборка стали и усилие натяжения продольной арматуры свай марок СНпр3-30÷СНпр15-40

Марка сваи	Арматурная сталь по ГОСТ 7348-81 , класс Вр-ІІ			Усилие натяжения всех проволок (механический способ), тс
	Кол., диаметр, мм	Длина, мм	Масса, кг	
СНпр3-30	4Ø5	3250	2,0	9,6
СНпр3,5-30		3750	2,3	

Марка сваи	Арматурная сталь по ГОСТ 7348-81 , класс Вр-II			Усилие натяжения всех проволок (механический способ), тс
	Кол., диаметр, мм	Длина, мм	Масса, кг	
СНпр4-30		4250	2,6	
СНпр4,5-30		4750	2,9	
СНпр6-30		5250	3,2	
СНпр5,5-30		5750	3,5	
СНпр6-30		6250	3,9	
СНпр7-30		7250	4,5	
СНпр8-30		8250	5,1	
СНпр9-30	8Ø5	9250	11,4	
СНпр10-30	8Ø5	10250	12,6	
СНпр11-30	8Ø5	11250	13,9	
СНпр12-30	12Ø5	12250	22,6	
СНпр13-30	12Ø5	13250	24,5	
СНпр14-30	16Ø5	14250	35,1	
СНпр15-30	20Ø5	15250	47,0	
СНпр8-35	4Ø5	8300	5,1	9,6
СНпр9-35	8Ø5	9300	11,5	
СНпр10-35	8Ø5	10300	12,7	
СНпр11-35	8Ø5	11300	13,9	
СНпр12-35	12Ø5	12300	22,7	
СНпр13-35	12Ø5	13300	24,6	
СНпр14-35	16Ø5	14300	35,2	
СНпр15-35	20Ø5	15300	47,1	
СНпр13-40	12Ø5	13350	24,7	28,8
СНпр14-40	16Ø5	14350	35,4	
СНпр15-40	20Ø5	15350	47,3	

Примечание. Усилие натяжения одной проволоки составляет 2,4 тс.

Таблица 7

**Ведомость стержней, выборки стали и усилие натяжения продольной арматуры
свай марок СН9-30÷СН20-40**

Марка сваи	Арматурная сталь по ГОСТ 5781-82			Усилие натяжения, тс			
	Кол., диаметр, мм, класс	Длина, мм	Масса, кг	Механический способ		Электротермический способ	
				одного стержня	всех	одного стержня	всех
СН9-30	4Ø10AIV	9250	22,8	4,5	18,0	4,2	16,8
СН10-30	4Ø10AIV	10250	25,3	4,5	18,0	4,2	16,8
СН11-30	4Ø10AIV	11250	27,8	4,5	18,0	4,2	16,8
СН12-30	4Ø10AV	12250	30,2	6,0	24,0	5,8	23,2
СН13-30	4Ø10AV	13250	32,7	6,0	24,0	-	-
СН14-30	4Ø10AV	14250	35,2	6,0	24,0		
СН15-30	4Ø12V	15250	54,2	8,6	34,4		
СН10-35	4Ø10AIV	10300	25,4	4,5	18,0	4,2	16,8
СН11-35	4Ø10AIV	11300	27,9	4,5	18,0	4,2	16,8
СН12-35	4Ø10AV	12300	30,4	6,0	24,0	5,8	23,2
СН13-35	4Ø10AV	13300	32,8	6,0	24,0	-	-
СН14-35	4Ø12AV	14300	50,8	8,6	34,4		
СН15-35	4Ø12AV	15300	54,3	8,6	34,4		
СН16-35	4Ø14AV	16300	78,8	8,8	35,2		
СН17-35	4Ø16AV	17300	109,2	15,3	61,2		
СН18-35	4Ø16AV	18300	115,3	15,3	61,2	-	-
СН19-35	4Ø16AV	19300	121,8	15,3	61,2		

Марка сваи	Арматурная сталь по ГОСТ 5781-82			Усилие натяжения, те			
	Кол., диаметр, мм, класс	Длина, мм	Масса, кг	Механический способ		Электротермический способ	
				одного стержня	всех	одного стержня	всех
СН20-35	4Ø18AV	20300	162,2	19,3	77,2		
СН13-40	4Ø12AIV	13350	47,4	6,4	25,6		
СН14-40	4Ø12AV	14350	51,0	8,6	34,4		
СН15-40	4Ø14AIV	15350	74,2	8,8	35,2		
СН16-40	4Ø14AV	16350	79,0	11,7	46,8		
СН17-40	4Ø16AV	17350	109,5	15,3	61,2		
СН18-40	4Ø16AV	18350	115,8	15,3	61,2		
СН19-40	4Ø18AV	19350	154,6	19,3	77,2		
СН20-40	4Ø18AV	20350	162,6	19,3	77,2		

Т а б л и ц а 8

**Ведомость стержней, выборка стали и усилие натяжения продольной арматуры
свай марок СНк11-30÷СНк20-40**

Марка сваи	Арматурная сталь по ГОСТ 13840-68 , класс К-7			Усилие натяжения, тс (механический способ)	
	Кол., диаметр, мм	Длина, мм	Масса, кг	одного каната	всех
СНк11-30	4Ø9	11250	18,1	6,8	27,2
СНк12-30	4Ø9	12250	19,7	6,8	27,2
СНк13-30	4Ø9	13250	21,3	6,8	27,2
СНк14-30	4Ø9	14250	22,9	6,8	27,2
СНк15-30	4Ø12	15250	43,6	11,7	46,8
СНк10-35	4Ø9	10300	16,6	6,8	27,2
СНк11-35	4Ø9	11300	18,2	6,8	27,2
СНк12-35	4Ø9	12300	19,8	6,8	27,2
СНк13-35	4Ø9	13300	21,4	6,8	27,2
СНк14-35	4Ø9	14300	23,0	6,8	27,2
СНк15-35	4Ø12	15300	43,7	11,7	46,8
СНк16-35	4Ø15	16300	72,8	17,8	71,2
СНк17-35	4Ø15	17300	77,2	17,8	71,2
СНк18-35	8Ø12	18300	104,5	11,7	93,6
СНк19-35	8Ø15	19300	172,3	17,8	142,4
СНк20-35	8Ø15	20300	181,2	17,8	142,4
СНк13-40	4Ø9	13350	21,5	6,8	27,2
СНк14-40	4Ø9	14350	23,1	6,8	27,2
СНк15-40	4Ø12	15350	43,8	11,7	46,8
СНк16-40	4Ø15	16350	73,0	17,8	71,2
СНк17-40	4Ø15	17350	77,5	17,8	71,2
СНк18-40	8Ø12	18350	104,8	11,7	93,6
СНк19-40	8Ø15	19350	172,8	17,8	142,4
СНк20-40	8Ø15	20350	181,7	17,8	142,4

Т а б л и ц а 9

Ведомость стержней и выборка стали на спираль марок Сп3-30÷Сп20-40

Марка элемента	Эскиз	l_3 , мм	Кол. витков	Длина, мм	Масса, кг
Сп3-30		1000	21	20800	3,2
Сп3,5-30		1500	22	21900	3,4
Сп4-30		2000	24	23900	3,7
Сп4,5-30		2500	26	26000	4,0
Сп5-30		3000	27	27000	4,2
Сп5,5-30		3500	29	29000	4,5

Марка элемента	Эскиз	l_3 , мм	Кол. витков	Длина, мм	Масса, кг
Сп6-30		4000	31	31100	4,8
Сп7-30		5000	34	34200	5,3
Сп8-30		6000	37	37200	5,7
Сп9-30		7000	41	41300	6,4
Сп10-30		8000	44	44400	6,8
Сп11-30		9000	47	47500	7,3
Сп12-30		10000	51	51600	7,9
Сп13-30		11000	72	71900	11,1
Сп14-30		12000	77	76900	11,8
Сп15-30		13000	82	81900	12,6
Сп8-35		6000	37	44500	6,9
Сп9-35		7000	41	49300	7,6
Сп10-35		8000	44	53000	8,2
Сп11-35		9000	47	56600	8,7
Сп12-35		10000	51	61500	9,5
Сп13-35		11000	72	86000	13,2
Сп14-35		12000	77	91900	14,2
Сп15-35		13000	82	97900	15,1
Сп16-35		14000	87	103900	16,0
Сп17-35		15000	92	109900	16,9
Сп18-35		16000	97	115900	17,8
Сп19-35		17000	102	121900	18,8
Сп20-35		18000	107	127800	19,7
Сп13-40		11000	72	100200	15,4
Сп14-40		12000	77	107200	16,5
Сп15-40		13000	82	114200	17,6
Сп16-40		14000	87	121000	18,6
Сп17-40		15000	92	128100	19,7
Сп18-40		16000	97	135100	20,8
Сп19-40		17000	102	142000	21,9
Сп20-40		18000	107	149000	23,0

Таблица 10

Ведомость стержней на один элемент (сетки головы, каркас острия, петли, штырь)

Марка элемента	Позиция	Эскиз или сечение	Диаметр, мм, класс	Длина, заготовки, мм	Кол.	a_1	a_2	l_1	l_2
						мм			
С30	1		5B1	280	6	65			
С35	1		5B1	320	6	75			
С40	1		5B1	380	7	70	-	-	-
КО30	2		10A1	780	2	290		190	340
	3		5B1	3100	1	-	205	-	-
КО35	2		10A1	840	2	320	-	220	370
	3		5B1	4400	1	-	235	-	-
КО40	2	10A1	990	2	410	-	280	430	

Марка элемента	Позиция	Эскиз или сечение	Диаметр, мм, класс	Длина, заготовки, мм	Кол.	a_1	a_2	l_1	l_2	
						мм				
	3		5BI	5000	1	-	295	-	-	
П3			10AI	1250		360				
П4			12AI	1250		360				
П5			14AI	1250		360				
П6			16AI	1260		360				
П7			14AI	1350		410	180			
П8	-		16AI	1360	-	410	230	-	-	
П9			18AI	1370		410	280			
П10			20AI	1370		410				
П11			20AI	1470		410				
П12			22AI	1470		460				
П13			25AI	1480		460				
Ш1	-			10AI	250	-	-	-	-	-

Таблица 11

Выборка стали на один элемент (сетки головы, каркас острия, петли, штырь)

Марка элемента	Арматурная сталь				Всего масса, кг
	по ГОСТ 5781-82, класс А-I		по ГОСТ 6727-80, класс В-I		
	Диаметр, мм	Масса, кг	Диаметр, мм	Масса, кг	
С30				0,3	0,3
С30	-	-	5	03	0,3
С40				0,4	0,4
КО30		1,0		0,5	1,5
КО35	10	1,0	5	0,7	1,7
КО40		1,2		0,9	2,1
П3	10	0,5			0,5
П4	12	1,1			1,1
П5	14	1,5			1,5
П6	16	2,0			2,0
П7	14	1,6			1,6
П8	16	2,1	-	-	2,1
П9	18	2,7			2,7
П10	20	3,4			3,4
П11	20	3,6			3,6
П12	22	4,4			4,4
П13	25	5,7			5,7
Ш1	10	0,1	-	-	0,1

ПРИЛОЖЕНИЕ 1

Обязательное

ВАРИАНТ АРМИРОВАНИЯ СВАЙ

1. В табл. 1 и 2 приведены допускаемые варианты замены продольной стержневой арматуры и арматурных канатов. Марка бетона по прочности на сжатие должна соответствовать указанной в табл. 1 настоящего стандарта.

Таблица 1

Варианты замены продольной стержневой арматуры

Марка сваи	Кол., диаметр, мм, класс	Усилие натяжения, тс			
		Механический способ		Электротермический способ	
		одного стержня	всех	одного стержня	всех
СН12-30	4Ø12AIV	6,4	25,6	6,1	24,4
СН13-30	4Ø12AIV	6,4	25,6	-	-
СН14-30	4Ø12AIV	6,4	25,6	-	-

Марка сваи	Кол., диаметр, мм, класс	Усилие натяжения, тс			
		Механический способ		Электротермический способ	
		одного стержня	всех	одного стержня	всех
СН15-30	4Ø14AIV	8,8	35,2	-	-
СН12-35	4Ø12AIV	6,4	25,6	6,1	24,4
СН13-35	4Ø12AIV	6,4	25,6	-	-
СН14-35	4Ø14AIV	8,8	35,2	-	-
СН15-35	4Ø14AIV	8,8	35,2	-	-
СН16-35	4Ø16AIV	11,5	46,0	-	-
СН17-35	4Ø18AIV	14,5	58,0	-	-
СН18-35	4Ø18AIV	14,5	58,0	-	-
СН19-35	4Ø18AIV	14,5	58,0	-	-
СН20-35	4Ø20AIV	17,9	71,6	-	-
СН14-40	4Ø14AIV	8,8	35,2	-	-
СН16-40	4Ø16AIV	11,5	46,0	-	-
СН17-40	4Ø18AIV	14,5	58,0	-	-
СН18-40	4Ø18AIV	14,5	58,0	-	-
СН19-40	4Ø20AIV	17,9	71,6	-	-
СН20-40	4Ø20AIV	17,9	71,6	-	-

Таблица 2

Варианты замены продольной арматуры из канатов

Марка сваи	Кол., диаметр, мм, класс	Усилие натяжения, тс	
		одного каната	всех
СНк15-30	8Ø9К7	6,8	54,4
СНк15-35	8Ø9К7	6,8	54,4
СНк16-35	8Ø9К7	6,8	54,4
СНк17-35	12Ø9К7	6,8	81,6
	8Ø12К7	11,7	93,6
СНк18-35	12Ø9К7	6,8	81,6
СНк19-35	16Ø9К7	6,8	108,8
	12Ø12К7	11,7	140,4
СНк20-35	20Ø9К7	6,8	136,0
	12Ø12К7	11,7	140,4
СНк17-40	12Ø9К7	6,8	81,6
	8Ø12К7	11,7	93,6
СНк18-40	12Ø9К7	6,8	81,6
СНк19-40	16Ø9К7	6,8	108,8
	12Ø12К7	11,7	140,4
СНк20-40	20Ø9К7	6,8	136,0
	12Ø12К7	11,7	140,4

Примечание. Замена арматуры в сваях, не включенных в табл. 1 и 2, экономически нецелесообразна.

(Измененная редакция, Изм. № 1).

ПРИЛОЖЕНИЕ 2

Обязательное

УСЛОВИЯ РАСЧЕТА И ПРИМЕНЕНИЯ СВАЙ

1. Сваи, предусмотренные настоящим стандартом, рассчитаны на изгиб от усилий, возникающих при подъеме на копер за одну точку, расположенную от торца на расстоянии, равном 0,294 длины призматической части сваи, по прочности и раскрытию (кратковременному) трещин до $a_{m,кр} = 0,3$ мм при армировании свай стержневой арматурой; по образованию трещин при армировании свай проволокой и арматурными канатами.

Коэффициент перегрузки к собственной массе не учитывается. Коэффициент динамичности принят равным:

1,5 - при расчете по прочности;

1,25 - при расчете по образованию и раскрытию трещин.

2. При проектировании свайных фундаментов сваи должны быть рассчитаны на нагрузки, передаваемые на сваи в строительный и эксплуатационный периоды, по прочности и трещиностойкости. При этом категории трещиностойкости свай в зависимости от условий их работы и вида продольной арматуры, а также величина предельно допустимой ширины раскрытия трещин должны быть приняты согласно главе СНиП II.21-75.

Допускается увеличивать поперечное сечение продольной арматуры, если это требуется по расчету. При этом в конце марки сваи добавляется буква «у» (усиленная) и в заказной спецификации дополнительно указывается класс, диаметр и количество стержней продольной арматуры.

3. При проверке свай по прочности и образованию трещин для свай, армированных проволокой и канатами, и по прочности и раскрытию трещин до $a_{т.кр} = 0,2$ мм для свай, армированных стержневой арматурой, на внецентренное сжатие от эксплуатационных нагрузок рекомендуется пользоваться графиками.

4. Графики для проверки свай, предусмотренных настоящим стандартом, на внецентренное сжатие от эксплуатационных нагрузок M и N приведены на [черт. 1-17](#).

На графиках приняты обозначения: N - нормальная сила, тс; M - изгибающий момент относительно оси сваи, тс·м, передаваемые на сваю при эксплуатации здания и сооружения.

3-4. (Измененная редакция, Изм. № 1).

5. Предполагается, что свая по всей длине находится в грунте и продольный изгиб сваи не учитывается.

6. После выбора длины и сечения сваи (по геологическим условиям) устанавливается класс, диаметр и количество стержней, проволок или канатов продольной арматуры в соответствии с [табл. 2-11](#) настоящего стандарта.

7. Если точка с координатами M и N лежит ниже линии, соответствующей принятому армированию свай, то выбранная свая удовлетворяет расчету по прочности, раскрытию или образованию трещин (для соответствующей продольной арматуры) на эксплуатационные нагрузки M и N , если точка лежит выше - не удовлетворяет.

Сваи сечением 30 × 30 см. Бетон М300

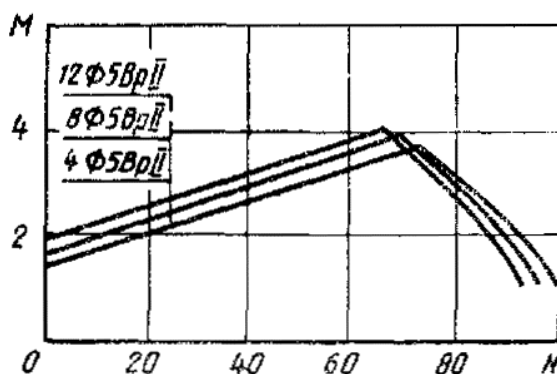

Черт. 1

Сваи сечением 30 × 30 см. Бетон М400

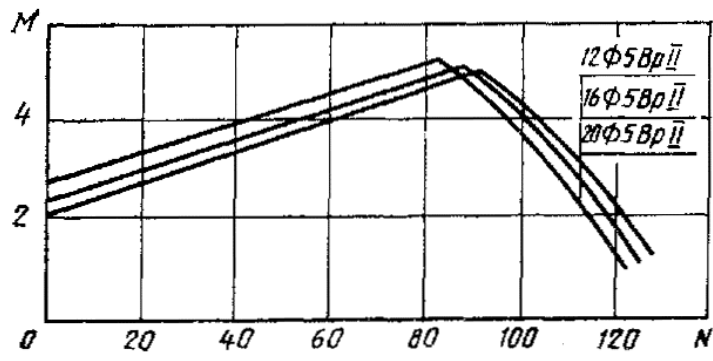

Черт. 2

Сваи сечением 35 × 35 см. Бетон М300

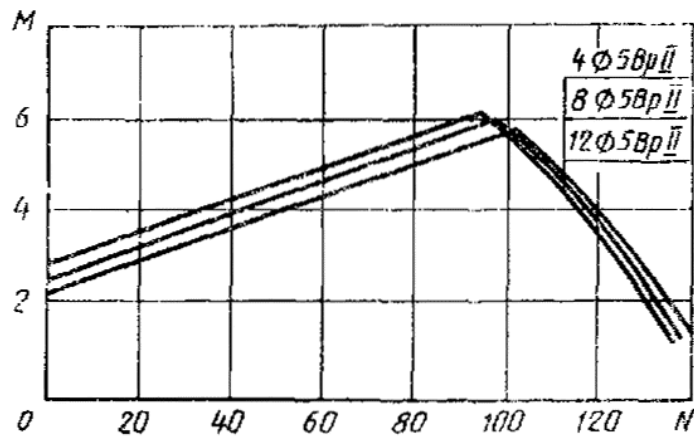

Черт. 3

Сваи сечением 35 × 35 см. Бетон М400

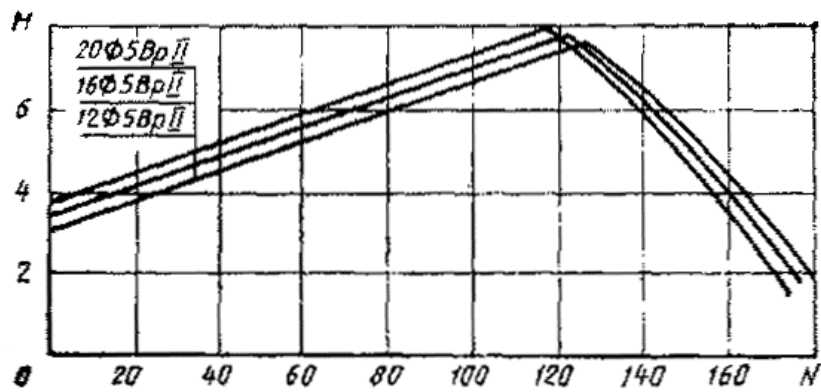

Черт. 4

Сваи сечением 40 × 40 см. Бетон М400

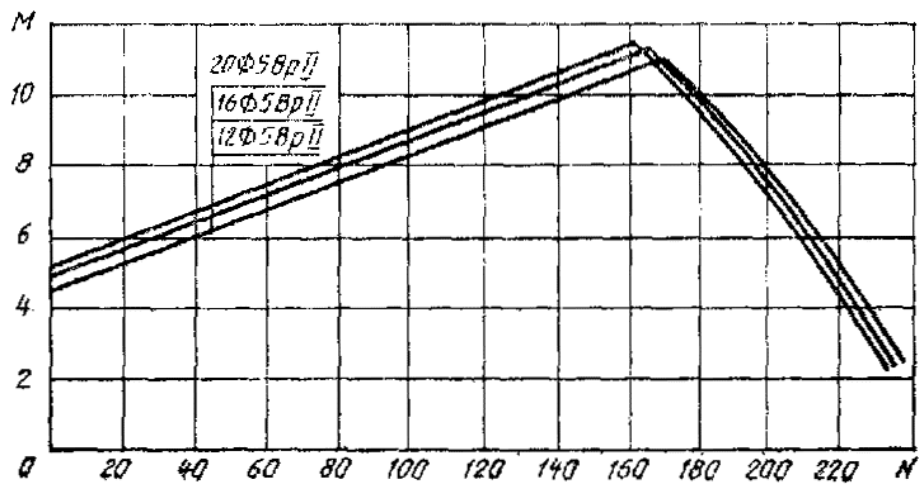

Черт. 5

Сваи сечением 30×30 см. Бетон М300

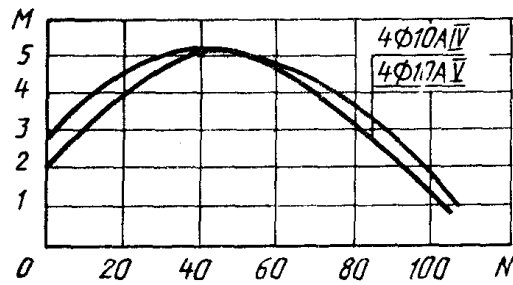

Черт. 6

Сваи сечением 30×30 см. Бетон М400

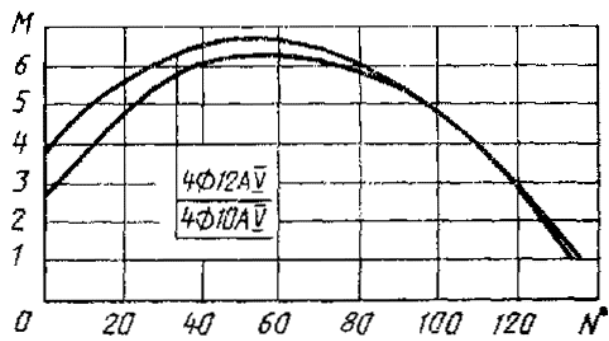

Черт. 7

Сваи сечением 35×35 см. Бетон М300

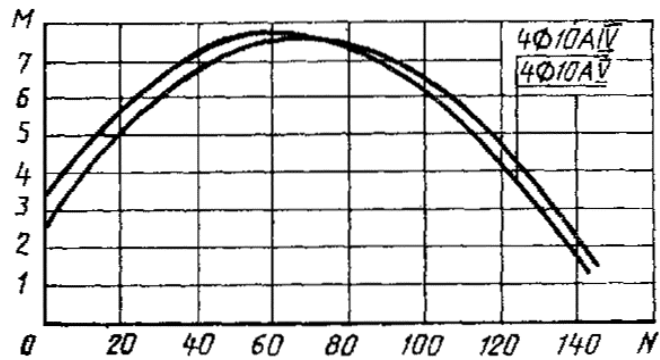

Черт. 8

Сваи сечением 35 × 35 см. Бетон М400

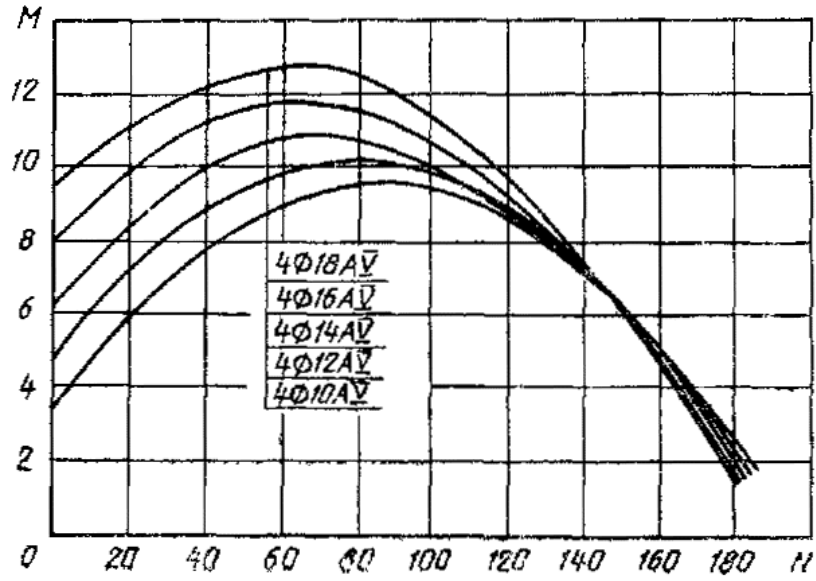

Черт. 9

Сваи сечением 40 × 40 см. Бетон М400

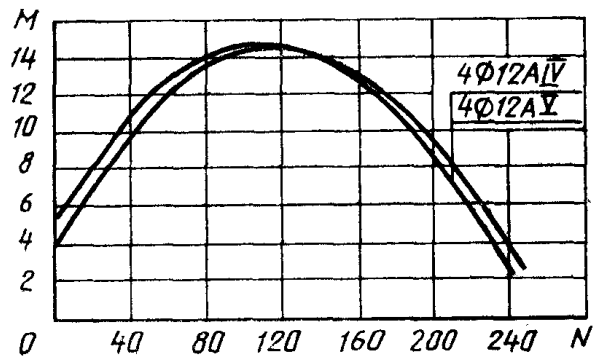

Черт. 10

Сваи сечением 40 × 40 см. Бетон М400

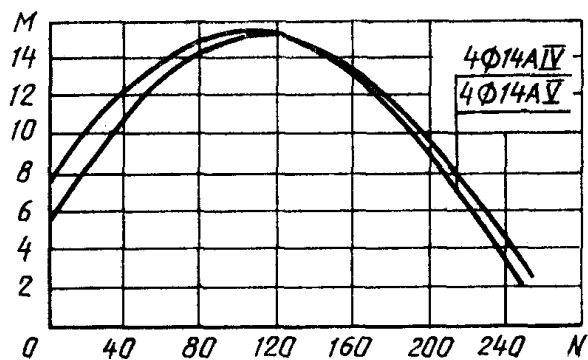

Черт. 11

Сваи сечением 40 × 40 см. Бетон М400

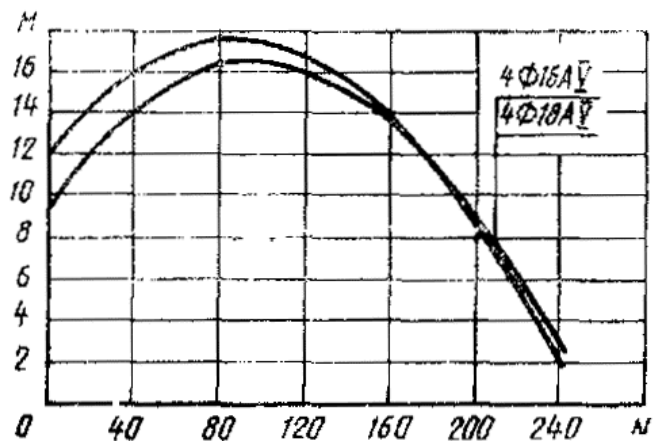

Черт. 12

Сваи сечением 30 × 30 см. Бетон М350

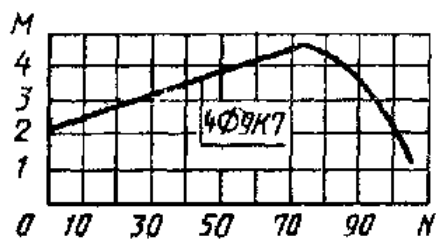

Черт. 13

Сваи сечением 30 × 30 см. Бетон М400

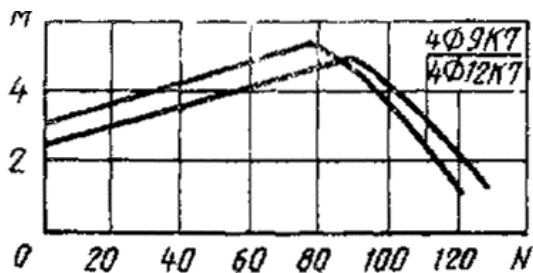

Черт. 14

Сваи сечением 35 × 35 см. Бетон М350

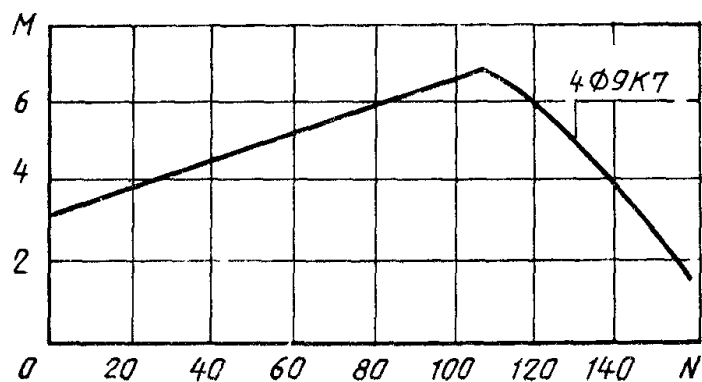

Черт. 15

Сваи сечением 35 × 35 см. Бетон М400

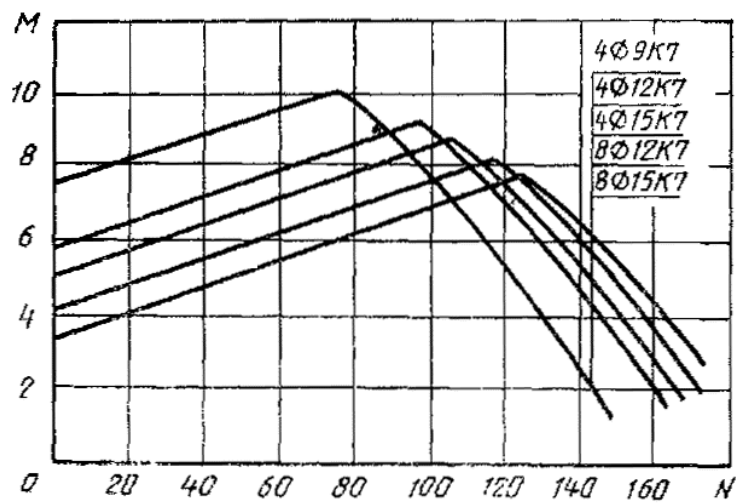

Черт. 16

Сваи сечением 40 × 40 см. Бетон М400

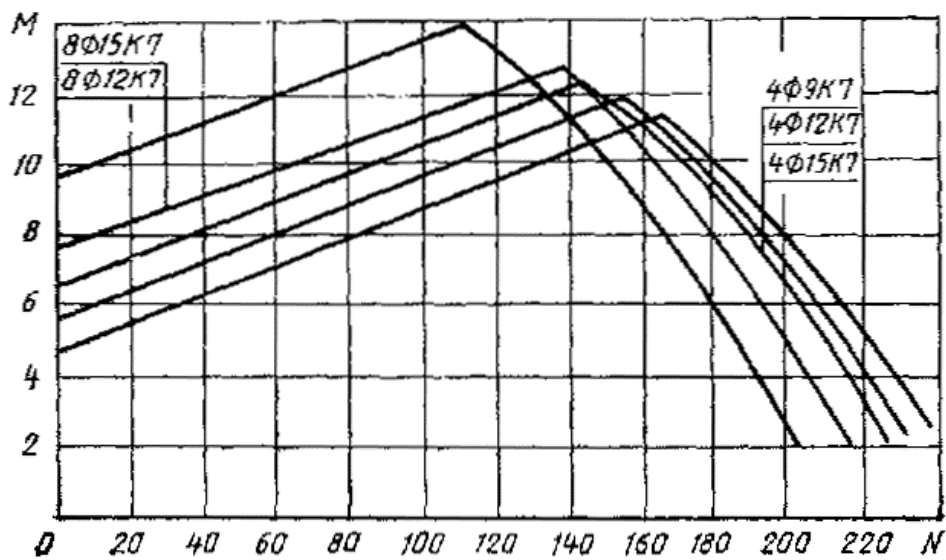

Черт. 17